

MANUAL DO USUÁRIO

MULTÍMIDIA 7" RS-700BR *Plus CarPlay*



TELA TOUCH



PAINEL 7 CORES



CARPLAY



ANDROIDAUTO



USB CHARGER



USB PLAYER



RÁDIO FM



BLUETOOTH



CONTROLE



CONECTOR ISO



 **Roadstar**[®]

P O W E R O F S O U N D

AVISO IMPORTANTE E PRECAUÇÕES

Obrigado por usar o reproduutor multimídia de nossa empresa! Para operar a unidade corretamente, leia o manual de operação cuidadosamente antes de usar. Guarde este manual de operação para referência futura.

A unidade foi projetada apenas para sistema de operação DC12V com aterramento de negativo. Certifique-se de que seu veículo esteja com a instalação de negativo ligada corretamente.

Certifique-se de conectar os condutores de alto-falante (-) ao terminal de alto-falante (-). Nunca conecte os fios dos alto-falantes dos canais esquerdo e direito juntos ou na carroceria do veículo.

A temperatura normal de operação está entre -20 e +60 graus Celsius. Não trabalhe em temperaturas extremamente altas ou baixas e bloqueie as aberturas ou painéis do radiador da unidade, bloqueando-os fará com que o calor se acumule dentro da unidade e pode causar danos ou incêndio.

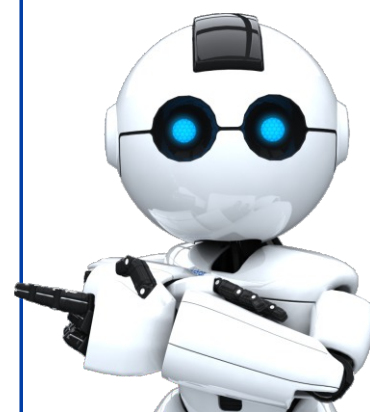

INSTALAÇÃO

- Remova cuidadosamente o produto da caixa, mantendo a embalagem para uso (Manutenção ou garantia)

PRECAUÇÕES

- Escolha o local da montagem com cuidado para que a unidade não interfira nas funções de condução do condutor.
- Evite instalar a unidade onde ela estaria sujeita a altas temperaturas, luz solar direta ou ar quente do aquecedor, poeira ou vibração excessiva.
- Use somente os parafusos e peças de montagem fornecidas para uma instalação segura.

Nota: Mantenha a chave de ignição no ponto seguro, pois poderá precisar dela no futuro para remover a unidade do carro.

Observação: Molduras ou suportes específicos para alguns modelos de carros devem ser adquiridas separadamente.

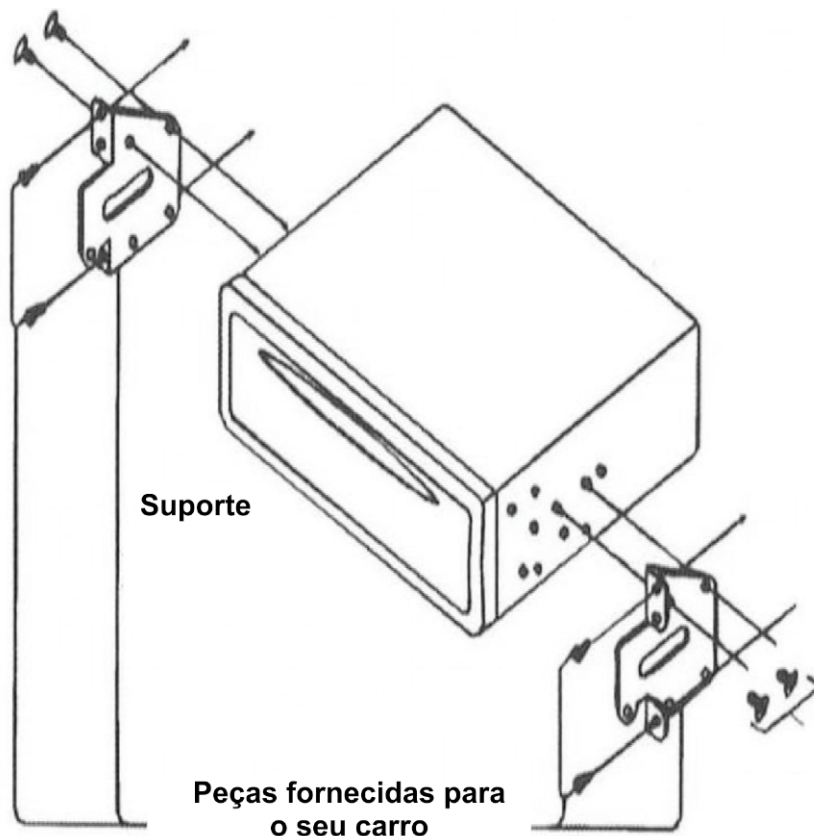

LIGAÇÃO DOS CABOS

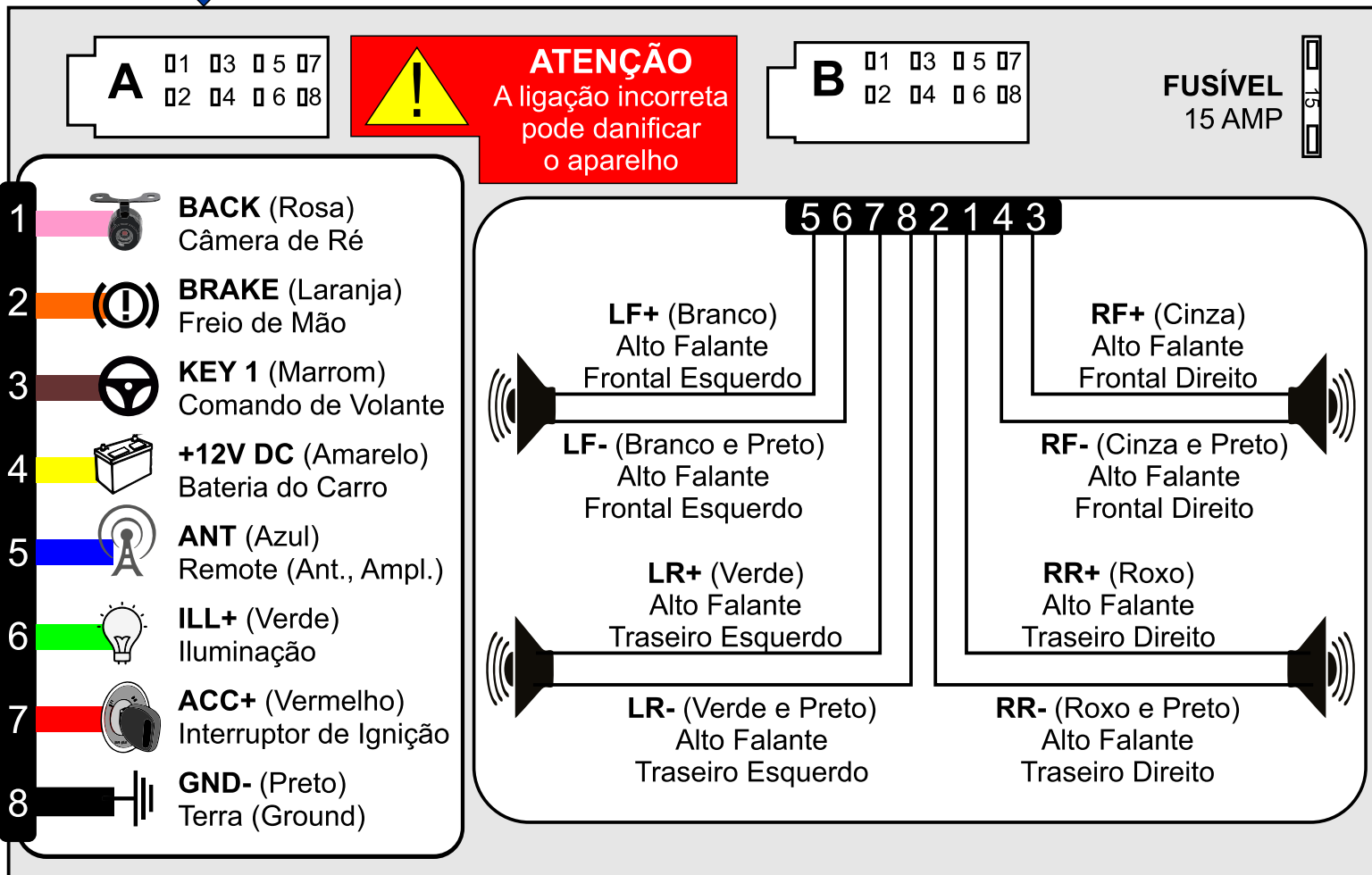
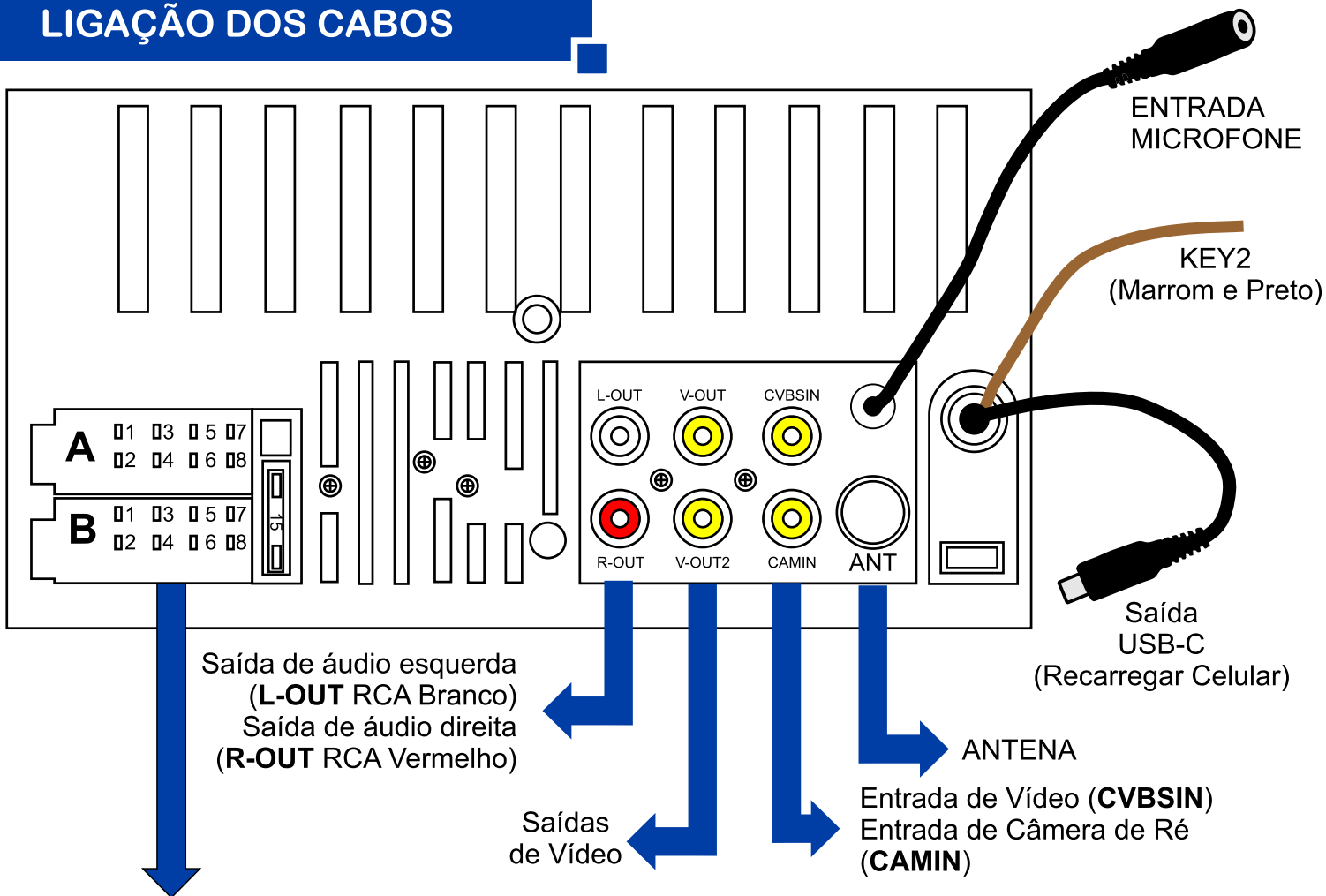

MANUTENÇÃO

- SUBSTITUIÇÃO DO FUSÍVEL
- Se o fusível queimar, verifique a ligação da alimentação e substitua o fusível. Se o fusível queimar novamente após a substituição, pode haver uma avaria interna. Neste caso, consulte o SAC da Roadstar.

CUIDADOS

- Estacione de forma segura antes de qualquer operação que possa afetar sua segurança.
- Para evitar curto-circuitos ou outros acidentes, não deixe cair qualquer tipo de metal (parafuso, moeda ou ferramentas) no dispositivo.
- Devido a alta tensão momentânea causadas ao dar a partida no carro, somente ligue seu RS-700BR Plus CarPlay após o carro estar ligado, e o desligue antes de desligar o carro.
- Ao reproduzir o USB, evite qualquer tipo de colisão na unidade conectada, se parar a reprodução desconecte o aparelho USB
- Ao introduzir qualquer dispositivo USB, verifique se não tem qualquer pelo ou impurezas na entrada do dispositivo.

CARACTERÍSTICAS PRINCIPAIS

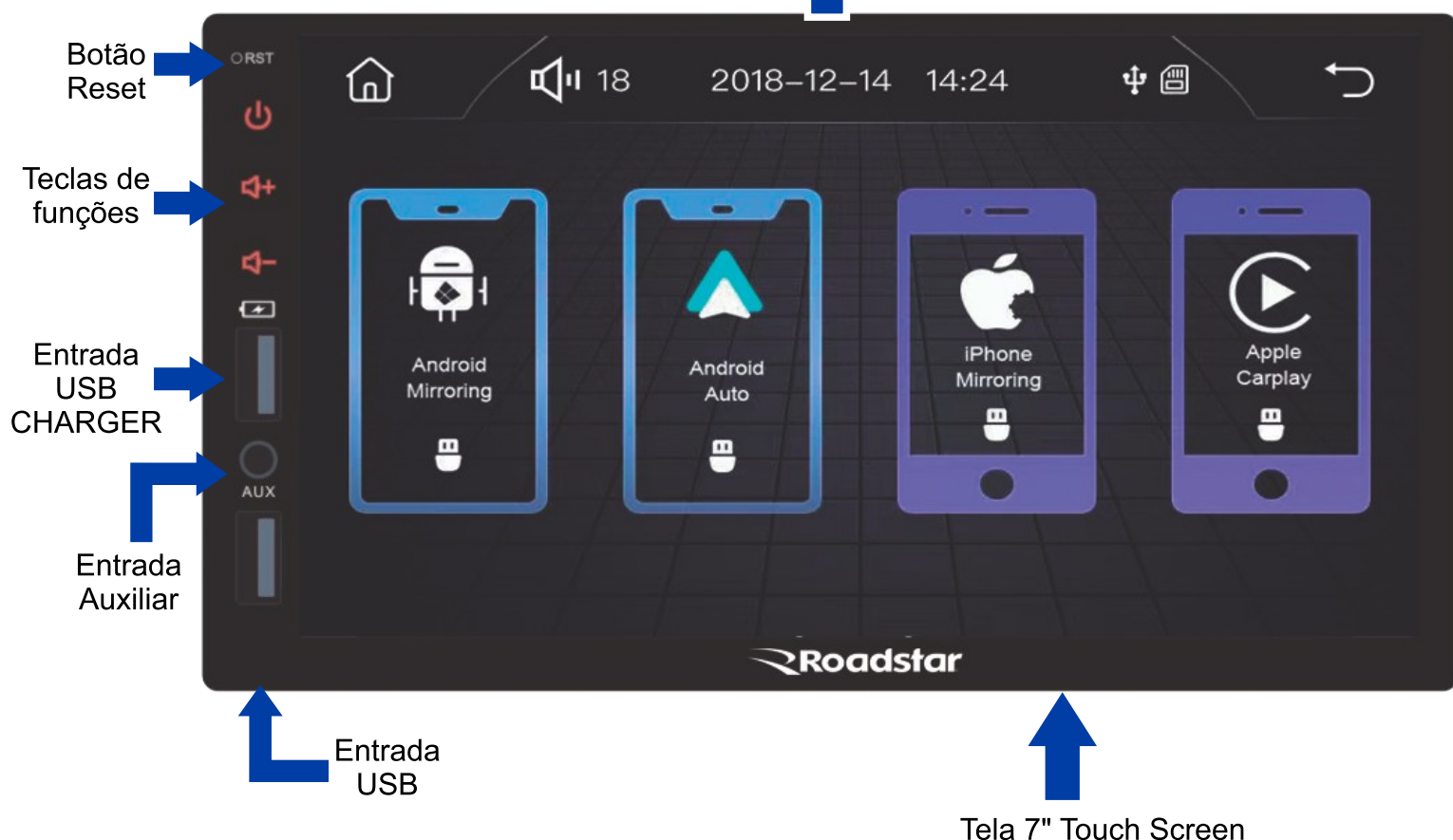

PAINEL DAS TECLAS DE FUNÇÃO E OPERAÇÃO

- Tecla Ligar / Desligar
- Tecla aumentar volume
- Tecla diminuir volume

TELA RADIO - OPERAÇÃO DO RADIO



1. Home
2. Botão de Volume
3. Bluetooth conectado
4. Toque para mudar a intensidade de iluminação da tela. Neste modo, o brilho da tela é definido pelo usuário. Os seguintes modos de brilho predefinidos podem ser selecionados.



5. Toque para voltar a operação anterior (Menu Principal)
6. Ir para a rádio anterior
7. Ir para a próxima rádio
8. Posições de memória (PRESET), Toque na estação preset desejada (P1-P6) para iniciar a transmissão da estação selecionada. Toque e mantenha pressionado a estação preset escolhida por alguns segundos para armazenar a frequência de rádio atual para a posição de preset escolhida
9. Toque repetidamente para selecionar banda de rádio de transmissão (FM1/FM2/FM3)
10. Toque para fazer procura automática de estações
11. Toque para reproduzir por 10 segundos cada estação gravada na memória (P1 a P6), toque novamente para voltar a transmissão normal.
12. Toque para entrar nas regulagens de áudio e equalizador (FLAT/CLASS/POP/ROCK/OFF)
13. Toque na configuração DX para recepção de estações de sinal fortes e um ambiente distante da recepção de estações fracas de rádio FM. Quando a configuração local (LOC) for selecionada, o LOC será exibido na tela.

TELA HOME - OPERAÇÃO DO MENU PRINCIPAL



1. Home
2. Botão de Volume
3. Bluetooth conectado
4. Toque para mudar a intensidade de iluminação da tela. Neste modo, o brilho da tela é definido pelo usuário. Os seguintes modos de brilho predefinidos podem ser selecionados.



5. Toque para voltar a operação anterior (Menu Principal)
6. Relógio e Data
7. Estação de rádio que está sintonizada
8. Toque para entrar no menu de rádio
9. Toque para entrar no menu de entrada auxiliar
10. Toque para entrar no menu de USB
11. Toque para entrar no menu Bluetooth

TELA REPRODUÇÃO DE MÚSICA (MODO USB)



1. Botão Home
2. Volume
3. Voltar a tela anterior
4. Nome do arquivo de áudio que está sendo reproduzido
5. Lista de reprodução
6. REPEAT - Toque para repetir a faixa ou a pasta que está sendo reproduzida
7. RANDOM - Toque para reproduzir as faixas de maneira randômica
8. Ativa a função Loudness (reforço dos graves)
9. Toque para mudar para o arquivo anterior de reprodução, ou segure para voltar trechos da faixa
10. Toque para iniciar, pausar ou retomar a reprodução
11. Toque para mudar para a próxima faixa de reprodução, ou segure para avançar trechos da faixa
12. Toque para ativar o equalizador.

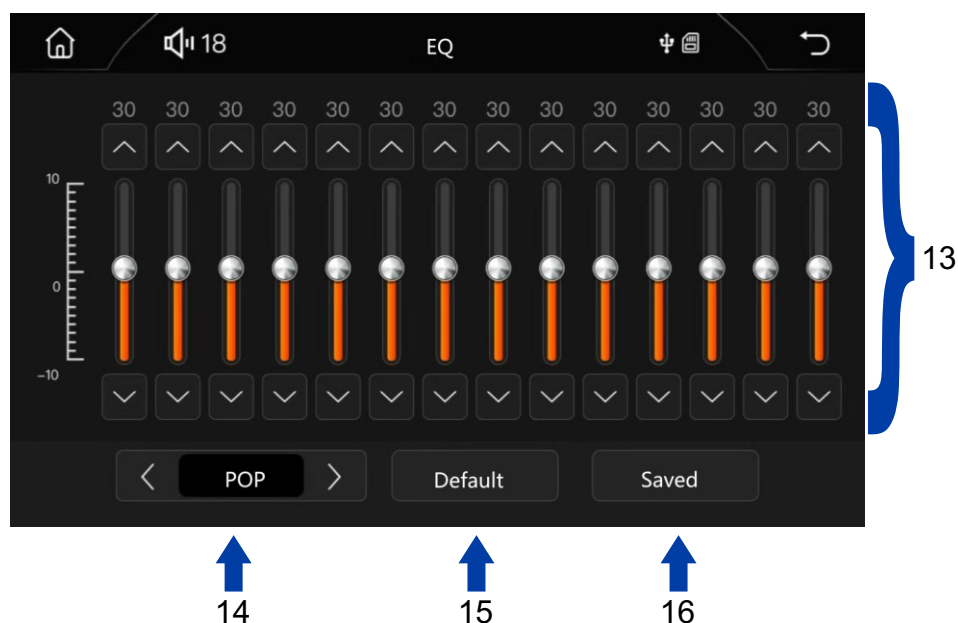

14. Botões de equalização
15. Clique para selecionar modo de equalização: FLAT/CLASS/POP/ROCK/OFF
16. Clique para voltar a equalização no modo de fábrica
17. Clique para salvar a equalização definida pelo usuário

TELA LISTA DE ARQUIVOS (MODO USB)

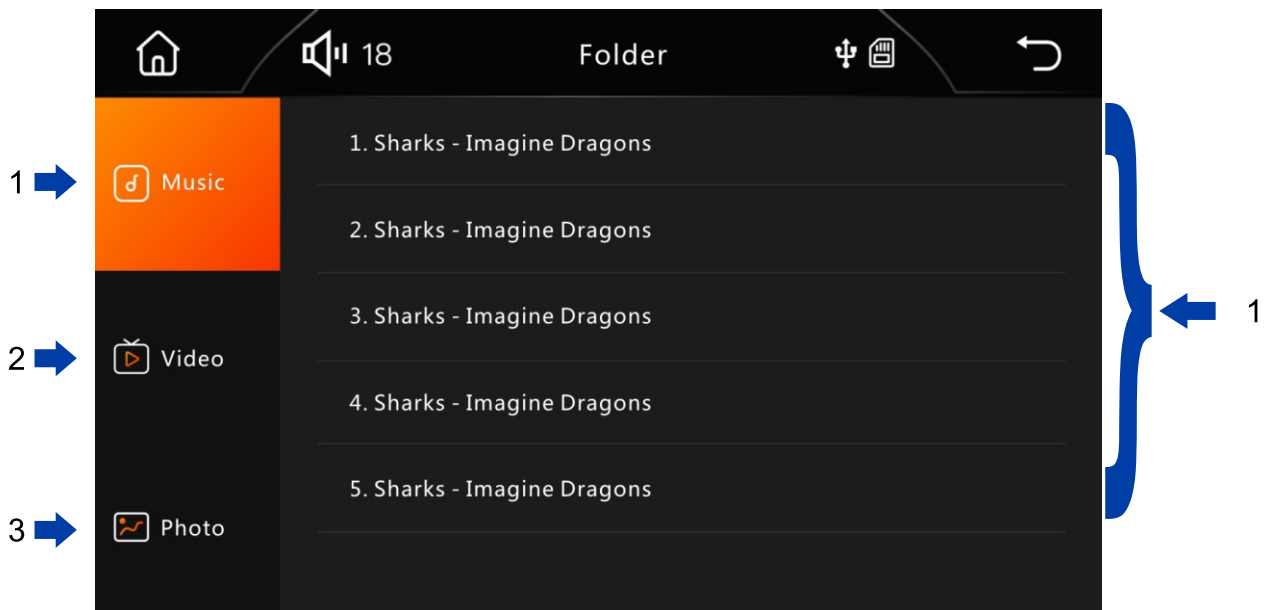

1. Toque para exibir os arquivos de música
2. Toque para exibir os arquivos de vídeo
3. Toque para exibir os arquivos de foto
4. Lista dos arquivos de música disponíveis na pasta

TELA REPRODUÇÃO DE VÍDEO (MODO USB)

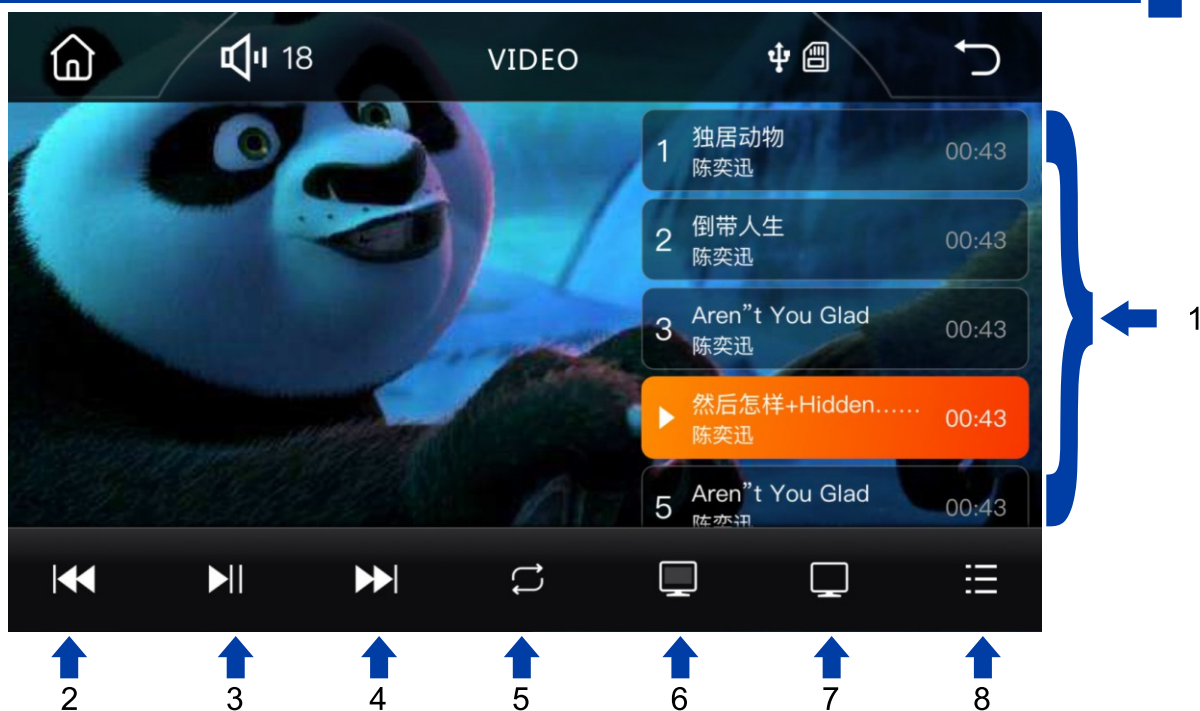

1. Toque para exibir os arquivos de vídeo
2. Toque para mudar para o arquivo anterior de reprodução
3. Toque para iniciar, pausar ou retomar a reprodução
4. Toque para mudar para a próxima faixa de reprodução.
5. Toque para selecionar o modo de repetição (repetir vídeo ou toda a pasta)
6. Toque para ajuste do tamanho/formato de vídeo
7. Toque para ajuste do tamanho/formato de vídeo
8. Toque para lista de reprodução.

TELA DE REPRODUÇÃO DE FOTOS (MODO USB/SD)

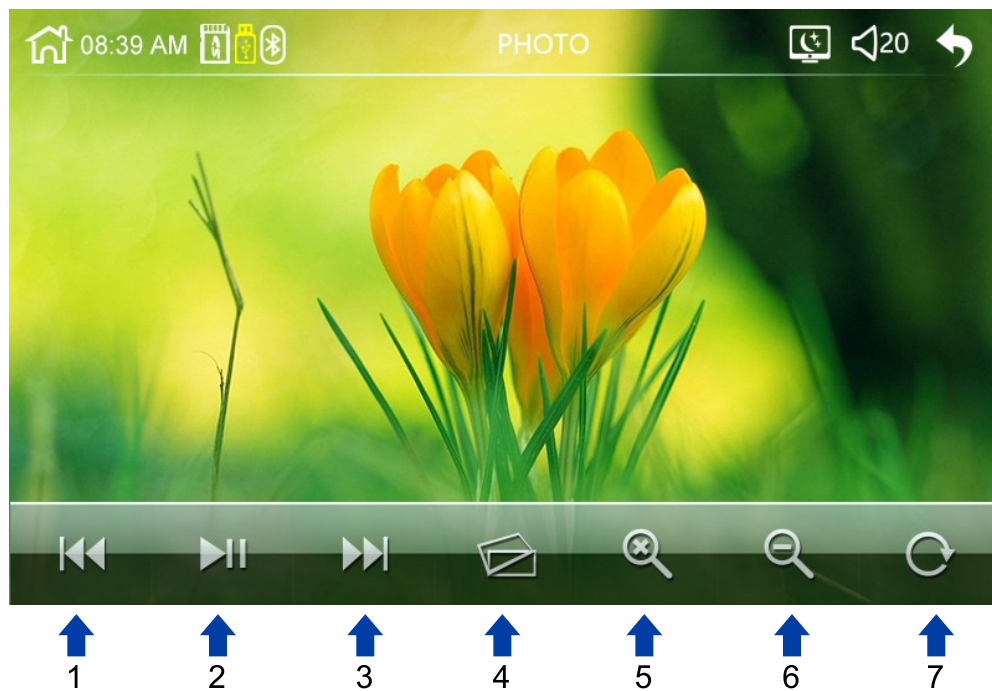

1. Toque para mudar para o arquivo de foto anterior
2. Toque para iniciar, pausar ou retomar a reprodução das fotos automaticamente
3. Toque para mudar para o próximo arquivo de foto.
4. Toque para ativar o modo de slides
5. Toque para aumentar a foto (zoom mais)
6. Toque para diminuir a foto (zoom menos)
7. Toque para girar a foto

TELA BLUETOOTH

CONECTANDO O BLUETOOTH

Para conectar pela primeira vez, deixe a função Bluetooth do seu smartphone habilitada e, em seguida, pesquise o nome do dispositivo Bluetooth em seu smartphone (CAR-KIT ou RS-700BR Plus Carplay) e clique para conectar com ele, após isso, será solicitado para introduzir o código de emparelhamento Bluetooth do RS-700BR (o código original é 0000 ou 1234) para emparelhar. Depois de emparelhado com sucesso, o ícone de Bluetooth na parte superior da tela do RS-700BR Plus Carplay irá aparecer, se o ícone continuar apagado significa que a conexão não foi bem-sucedida



TELA DE CHAMADA BLUETOOTH

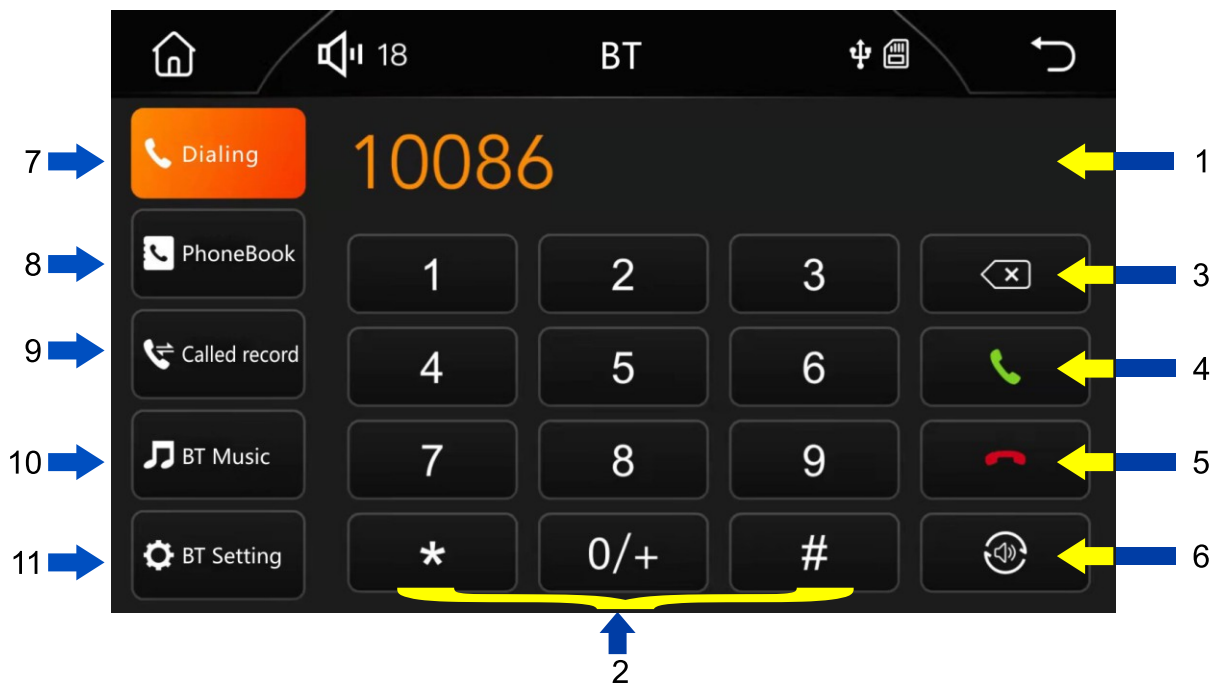

1. Número discado
2. Teclado numérico para discagem
3. Toque para apagar o último número digitado (Backspace)
4. Toque para transferir a chamada para o smartphone (Vice e versa)
5. Toque para discar para o número digitado de telefone ou rediscar para o último número quando não há entrada de número de telefone
6. Toque para encerrar a chamada
7. Toque para entrar na tela de chamada Bluetooth
8. Toque para entrar na tela de agenda Bluetooth
9. Toque para entrar na tela de reprodução de música Bluetooth
10. Toque para entrar na tela de espelhamento
11. Toque para acessar as informações de Bluetooth

TELA DE AGENDA BLUETOOTH



1. Lista de contatos da agenda
2. Toque para discar o número do contato selecionado
3. Toque para encerrar a chamada
4. Toque para apagar o número da agenda
5. Toque para gravar o número na agenda

TELA DE REPRODUÇÃO DE MÚSICA BLUETOOTH

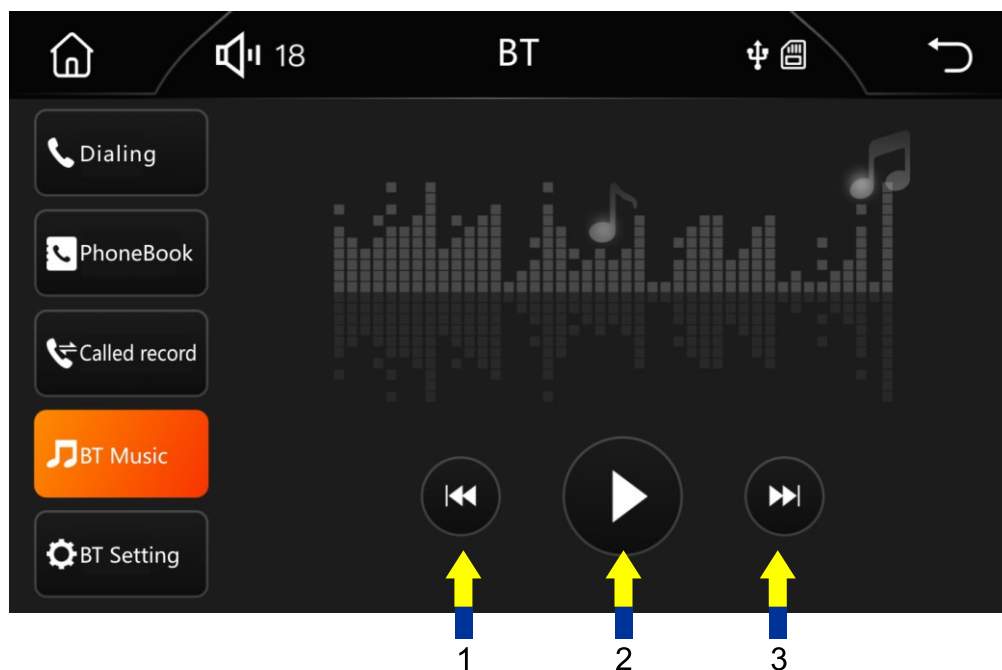

1. Toque para mudar para o arquivo anterior de reprodução
2. Toque para iniciar, pausar ou retomar a reprodução
3. Toque para mudar para a próxima faixa de reprodução.

TELA DE INFORMAÇÕES DO BLUETOOTH

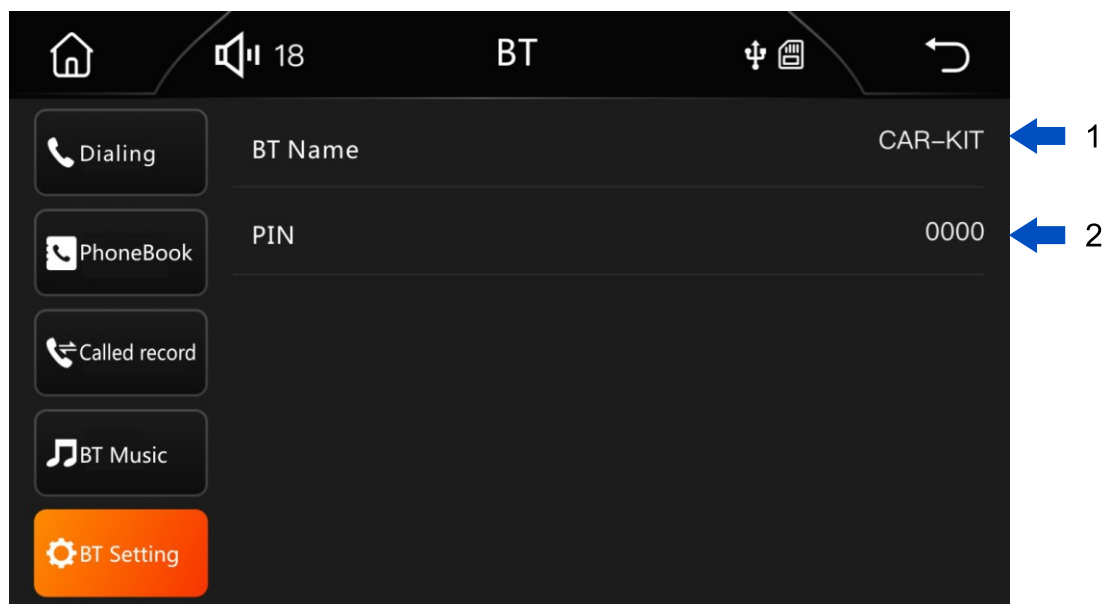

1. Nome do smartphone conectado ao RS-700BR Plus CarPlay
2. Nome da conexão Bluetooth do RS-700BR Plus CarPlay

TELA DE AJUSTES - CONFIGURAÇÕES

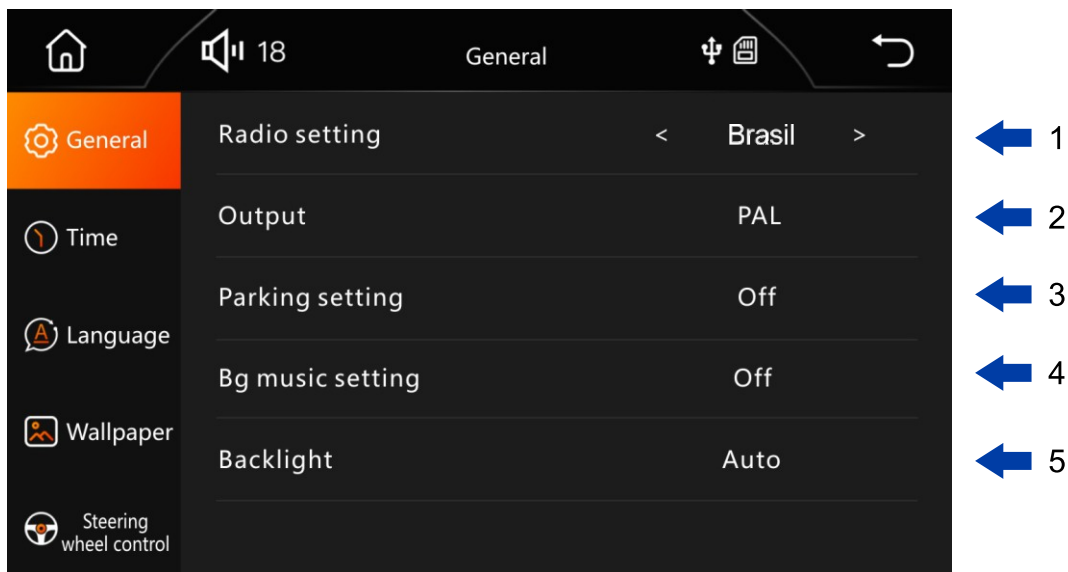

1. **Região de Rádio** : Selecione a região de rádio (configurar para Brasil caso esteja em outra região)
2. **Saída de vídeo**: Selecione o tipo de saída de vídeo PAL/NTSC
3. **Câmera de Ré**: Ligar ou desligar a câmera de ré
4. **Música de fundo**: Ligar ou desligar o som de música quando estiver acionada câmera de ré
5. Escolher as cores dos botões: (Automático, Vermelho, Roxo, Amarelo, Verde, Azul claro, Azul e Branco)

TELA DE AJUSTES - RELÓGIO

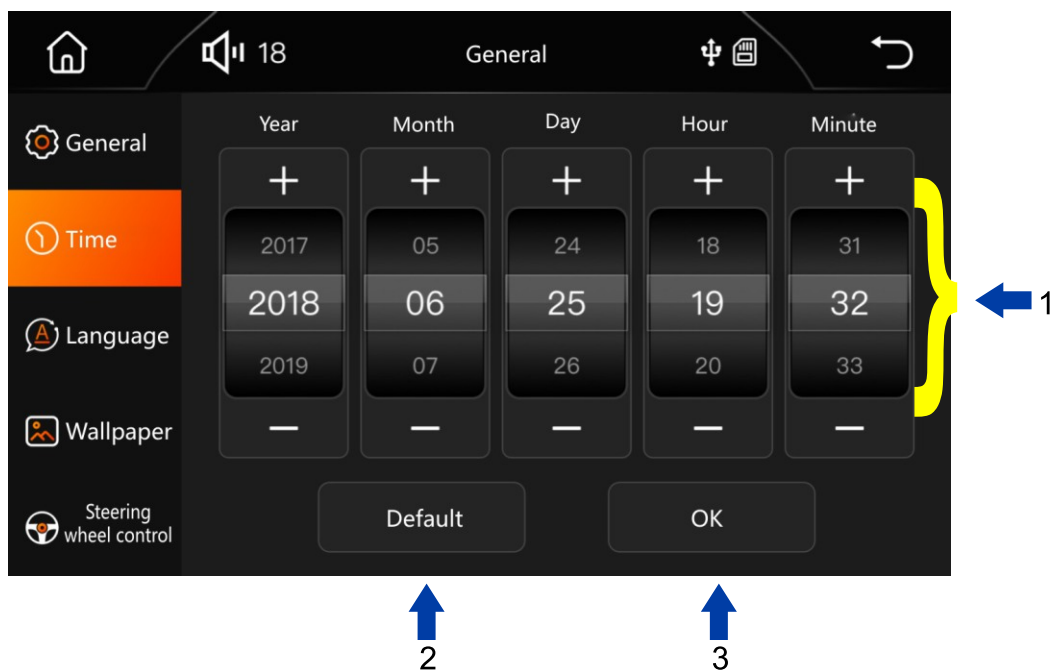

1. Definir data : Toque em + ou - para ajustar o Ano, Mês, Dia, Hora e os Minutos
2. Reset: Para resetar as configurações
3. OK: Para confirmar os ajustes

TELA DE AJUSTES - PLANO DE FUNDO

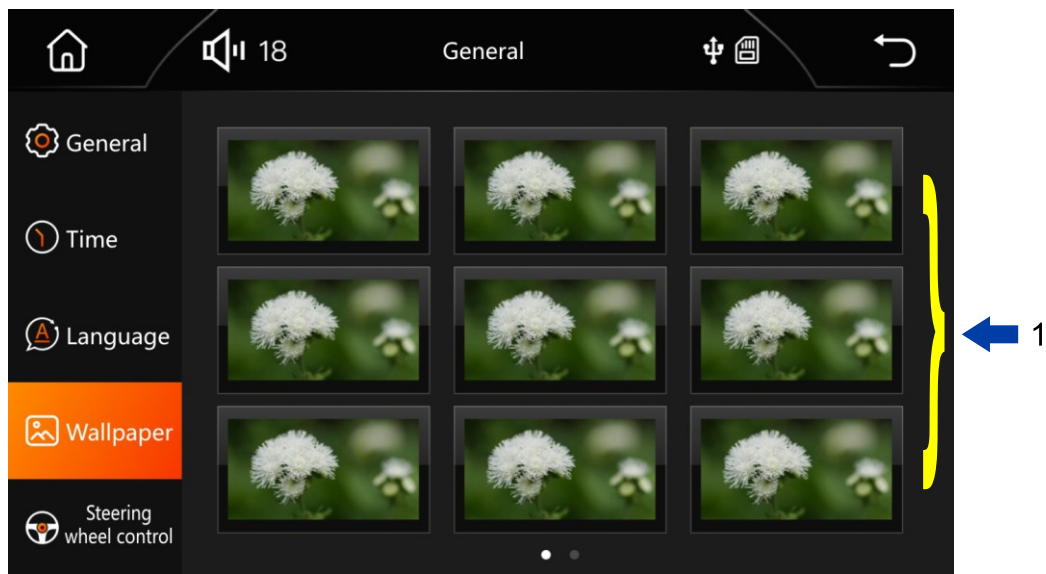

1. Selecione a imagem a ser usada como plano de fundo (Papel de parede)

TELA DE AJUSTES - COMANDOS DE VOLANTE

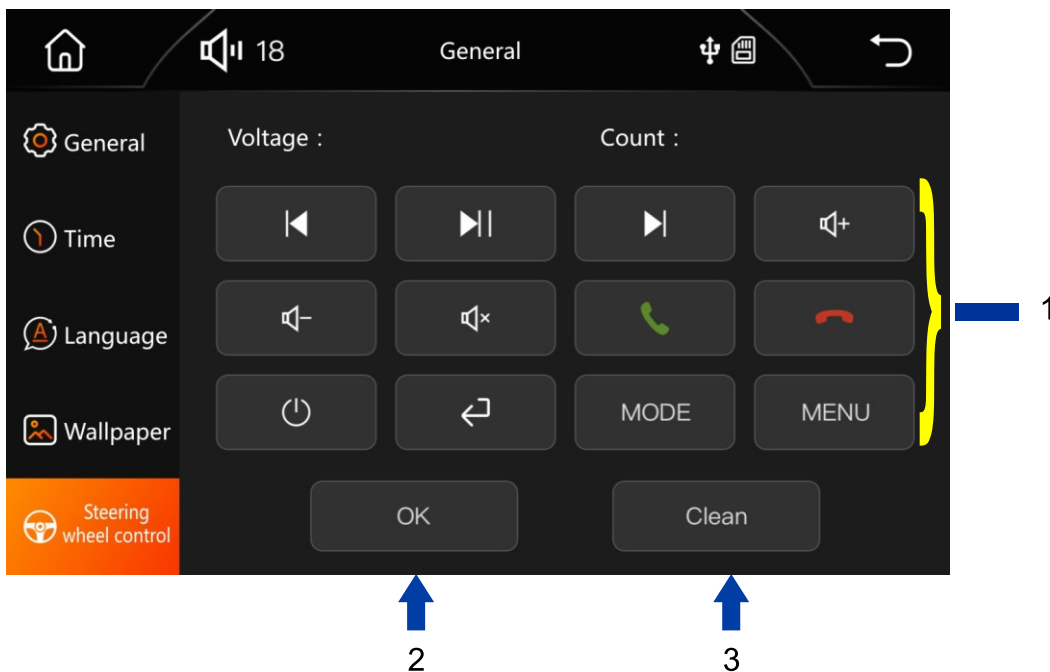

1. Toque na tecla a ser definida e em seguida pressione e segure o respectivo controle do volante do carro. A unidade começa a aprender e, uma vez concluída, o indicador aparece na tela, siga os passos novamente para definir todos os outros controles
2. Toque após todos os comandos desejados já estiverem configurados para gravar a configuração.
3. Toque para cancelar a configuração

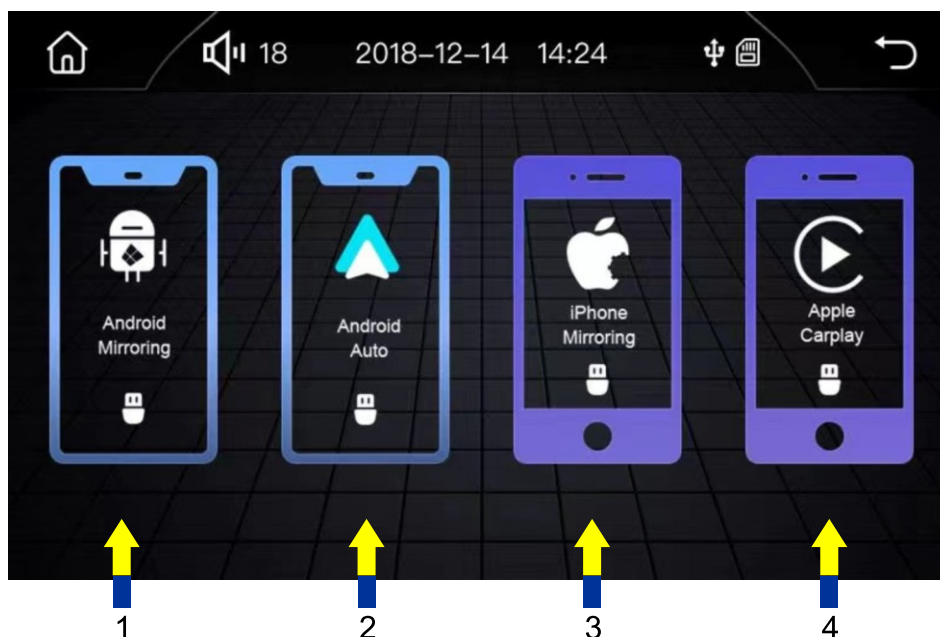

Escolha o modo de espelhamento

1. **Android Mirroring** para espelhamento em celulares Android. Este método irá espelhar todo o conteúdo de seu smartphone com sistema ANDROID, podendo assim reproduzir filmes, músicas, fotos e aplicativos na multimídia. O espelhamento é feito via cabo USB, porém a reprodução de audio é feito via bluetooth, portanto é importante certificar que seu smartphone (Android ou IOS) esteja conectado a RS-700BR Plus via Bluetooth, caso contrário só será reproduzido o conteúdo visual na multimídia.
Obs. Para usar o espelhamento Android Mirroring é importante que esteja ativado o modo OPÇÕES DO DESENVOLVEDOR e o DEPURADOR DE USB (Consulte o fabricante de seu smartphone para ativar estas opções).
2. **Android Auto**: Conexão automática do Android após a conexão do cabo USB.
3. **Iphone Mirroring** para espelhamento em celulares IPHONE. O espelhamento é feito via cabo USB, porém a reprodução de audio é feito via bluetooth, portanto é importante certificar que seu smartphone (Android ou IOS) esteja conectado a RS-700BR Plus via Bluetooth, caso contrário só será reproduzido o conteúdo visual na multimídia. Após conectar seu Iphone a RS-700BR Plus, escolha na tela de seu smartphone a opção CONFIAR para conectar com sucesso. Este método irá espelhar todo o conteúdo de seu smartphone com sistema IOS, podendo assim reproduzir filmes, músicas, fotos e aplicativos na multimídia. Toda a operação é feita apenas na tela do Iphone.
4. **Apple Carplay**: Conexão automática do Iphone após a conexão do cabo USB.

CONTROLE REMOTO

Atenção: Antes de utilizar o controle remoto, a fita de plástico deve ser retirada na parte inferior do controle remoto. Caso contrário pode não funcionar.

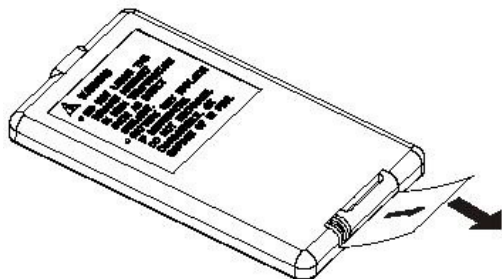

Quando a bateria acabar, por favor, substitua com bateria nova conforme mostra o desenho abaixo:

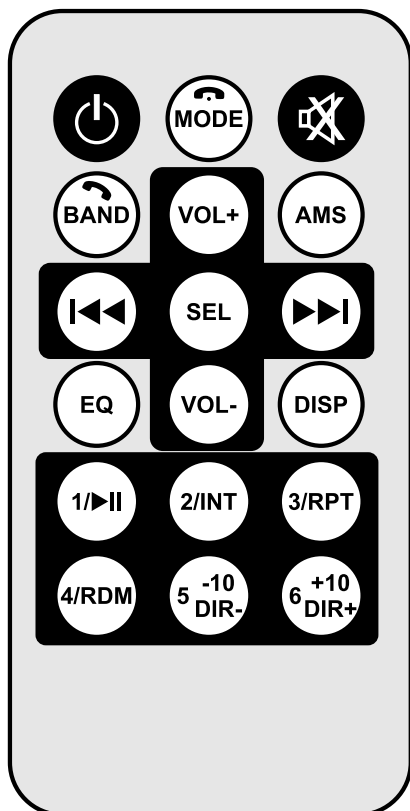
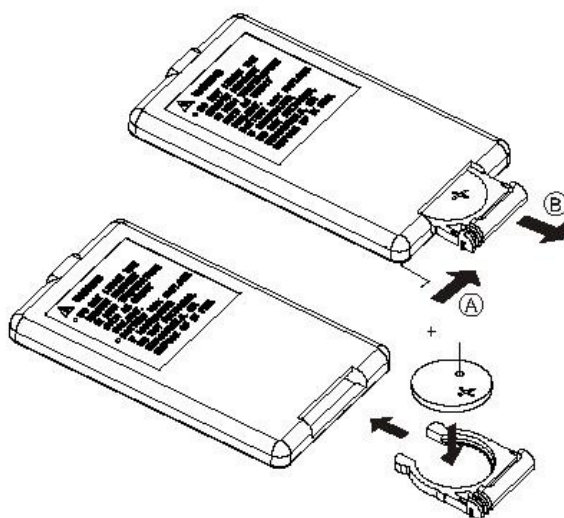

- | | | | | | |
|--|---------------------------------------|--|--|--|---|
| | Power
Ligar, desligar | | Modo (Rádio,
USB, SD, Aux,
BT) Terminar
Chamada | | Mudo |
| | Banda (FM1,
FM2, FM3)
e Atender | | Volume + | | AMS |
| | Anterior | | Selecionar
Enter | | Próximo |
| | Equalizador | | Volume - | | Display |
| | Play / Pausa
(Memória 1) | | Introdução
(Memória 2) | | Repeat
(Memória 3) |
| | Modo Random
(Memória 4) | | Pular -10 faixas
Diretório anterior
(Memória 5) | | Pular + 10 faixas
Próximo diretório
(Memória 4) |

ESPECIFICAÇÕES

Rádio FM

Alcance de frequência	76 ~ 108 Mhz
Sensibilidade	31 ~ 41
Respostas de frequência	-1 ~ -9
Separação estéreo	32 dB
Relação S/N	52dB

GERAL

Tensão de alimentação	12V
Consumo de corrente máxima	15A
Potência máxima de saída	4x 50 Watts

Nota: as especificações e o design estão sujeitos a possíveis modificações sem aviso prévio

DÚVIDAS E SUPORTE TÉCNICO

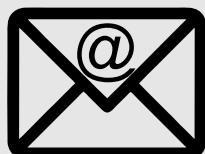

SAC@ROADSTARVENDAS.COM.BR



(45) 9106 6494 (Somente WhatsApp)

WWW.ROADSTARBRASIL.COM.BR

